

Умное реле  
Intro 7522 micro

NERO



## ТЕХНИЧЕСКИЕ ХАРАКТЕРИСТИКИ



Габаритные размеры:  
26×47,5×15,3 мм



Максимальная  
мощность нагрузки:  
2,8 кВт/12 А



Температура:  
0-40°C



Степень защиты  
корпуса: IP 40



Напряжение питания:  
~24-230 AC; =24 DC



Запрещена установка  
вблизи нагревательных  
легковоспламеняющихся  
приборов



Смотрите  
видеоинструкцию





## ШАГ 1. ОПРЕДЕЛИТЕ НАГРУЗКУ ДО 2,8 кВт, КОТОРУЮ БУДЕТЕ АВТОМАТИЗИРОВАТЬ



Освещение



Розетка



Устройство климат-контроля



Насос, компрессор



Прочие электроприборы



## ШАГ 2. ПОСМОТРИТЕ, КАК ПОДГОТОВИТЬ ПРОВОДА НАГРУЗКИ И ИСПОЛЬЗОВАТЬ КЛЕММЫ WAGO

1. Раскусите кабель.

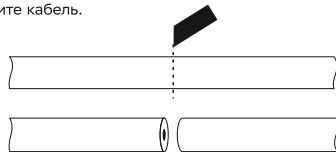

2. Снимите наружную изоляцию.



3. Зафиксируйте кабель в клемме Wago.

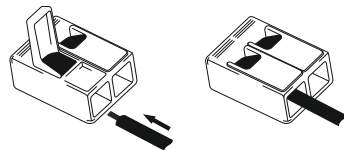

В случае подключения устройства к гибкому кабелю необходимо скрутить отдельные жилки каждого проводника.



### ШАГ 3. ИЗУЧИТЕ СХЕМУ ПОДКЛЮЧЕНИЯ УСТРОЙСТВА

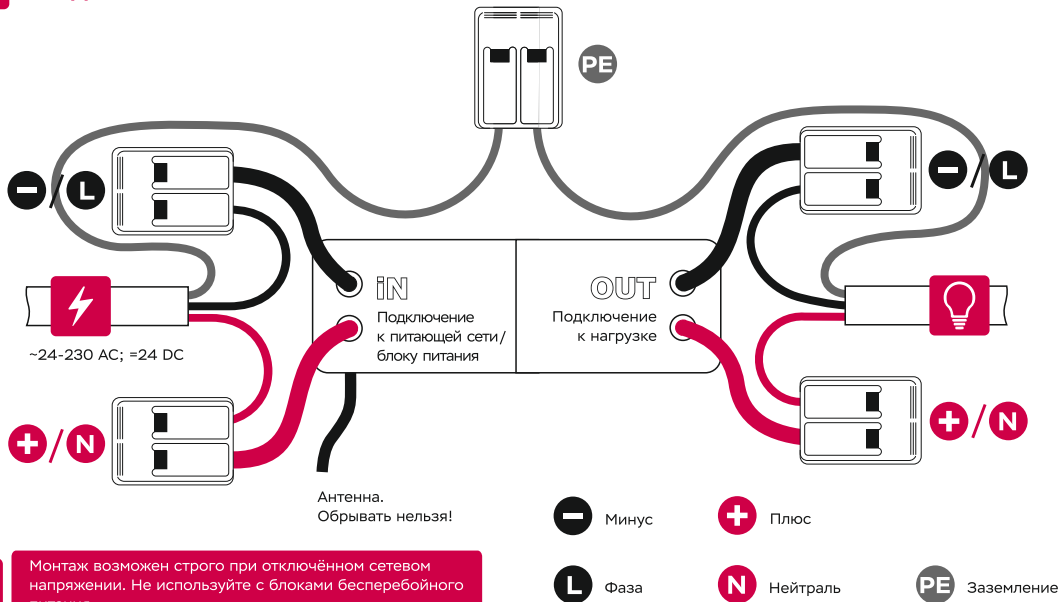

Монтаж возможен строго при отключённом сетевом напряжении. Не используйте с блоками бесперебойного питания.



## ШАГ 4. ПОДКЛЮЧИТЕ УСТРОЙСТВО К ПИТАЮЩЕЙ СЕТИ

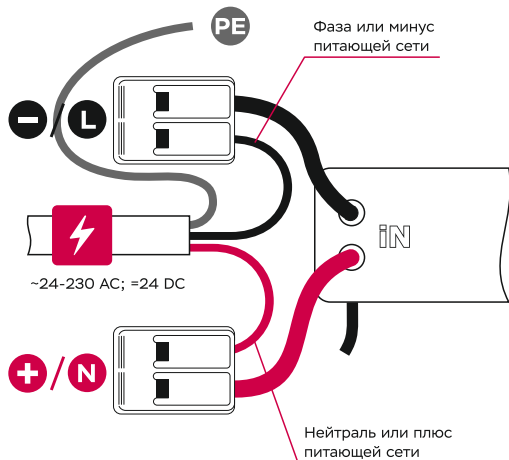

## ШАГ 5. ПОДКЛЮЧИТЕ УСТРОЙСТВО К НАГРУЗКЕ



**Вариант 1.** Подключение в разрыв питающего провода.

Пример: автоматизация группы точечных светильников.

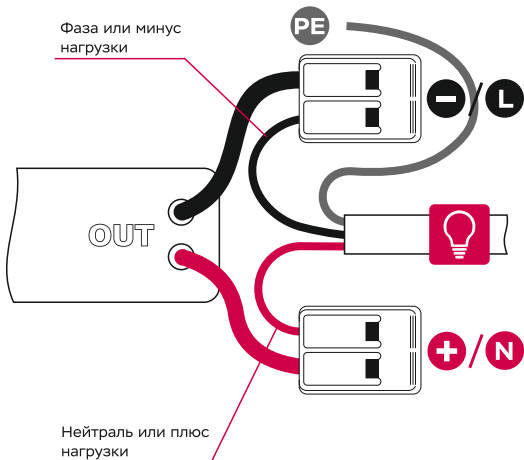



**Вариант 2.** Подключение к светильнику, у которого есть свои клеммы.

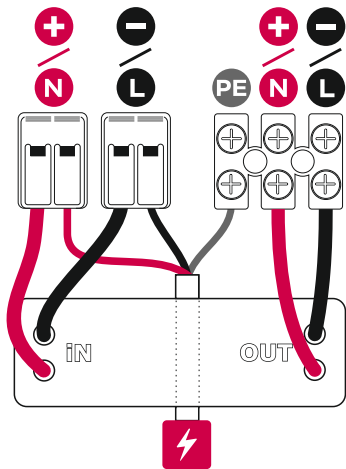

~24-230 AC; =24 DC



**Вариант 3.** Подключение к розетке.

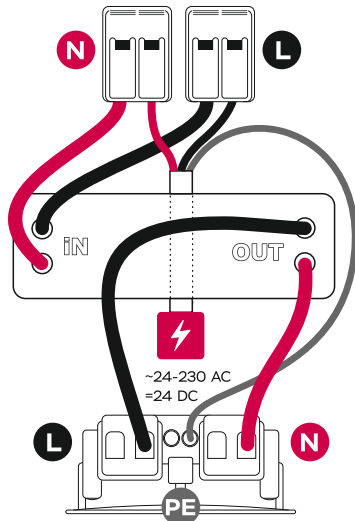

При установке устройства в монтажную чашку антенну необходимо уложить кольцом.



## ОЧИСТКА ПАМЯТИ ИСПОЛНИТЕЛЯ КОМАНД

Если необходимо применить исполнитель команд в других местах, очистите его память, как показано ниже, и запишите новые пульта.

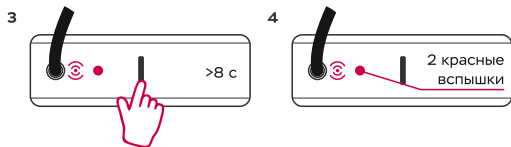
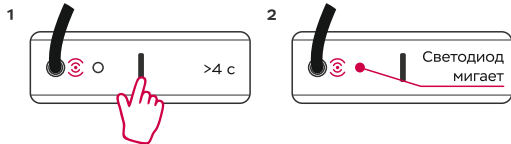

## ВОЗМОЖНЫЕ ПРИЧИНЫ НЕИСПРАВНОСТЕЙ

### Признак неисправности

### Устранение

После подачи напряжения исполнитель команд не реагирует на нажатие кнопки записи.

Снимите напряжение питания, подключите питающий кабель к выводам IN, нагрузку — к выводам OUT. Проверьте целостность всех соединений и соблюдение полярности подключений. Включите автомат.

Исполнитель команд перестал включаться с пульта через некоторое время эксплуатации.

Проверьте заряд батарейки пульта. Если он достаточный, отключите напряжение питания, произведите переподключение исполнителя команд.



В случае других неисправностей обратитесь в техническую поддержку компании-производителя.